

leaf_pod

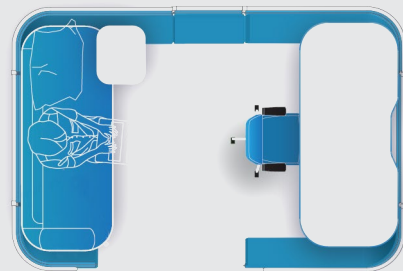

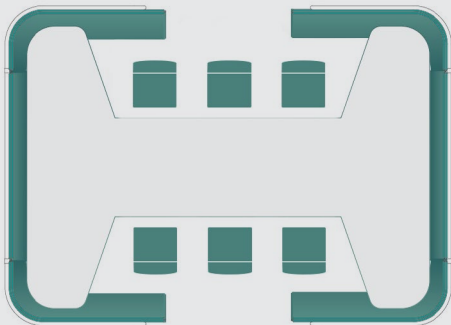
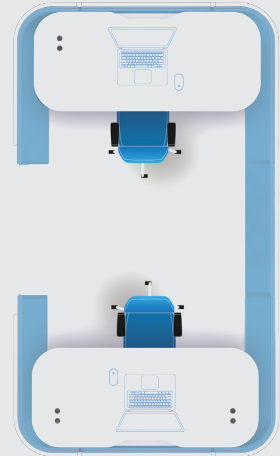
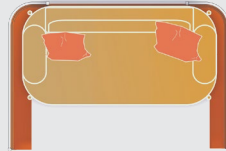
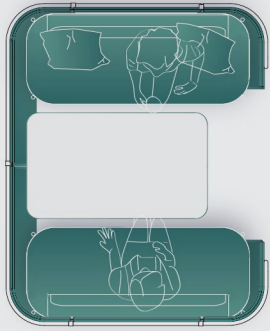

Dymitr Malcew

Polski projektant, absolwent architektury i urbanistyki na Politechnice Gdańskiej.

Najnowsza kolekcja mebli, to kontynuacja współpracy Dymittra i firmy Bejot. Zarówno Leaf Pod jak i wcześniej zaprojektowane Treehouse, Beachhouse oraz Cave, nawiązują do natury. Za sprawą oryginalnych kształtów – kolejno: domek na drzewie, kosz plażowy i jaskinia – przywodzą miłe skojarzenia, i służą budowaniu kreatywnego zespołu.

Dążenia i aspiracje Malcewa w jego pracy twórczej zmierzają do zacierania granic między biurem a domem, pracą i odpoczynkiem, przestrzenią prywatną i publiczną. Tak też właśnie jest z najnowszą kolekcją Leaf Pod.

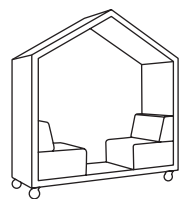

Treehouse

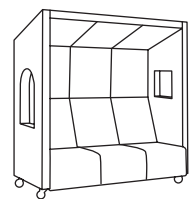

Beachhouse

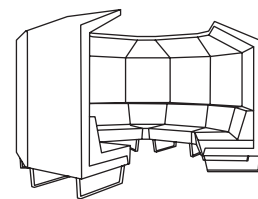

Cave

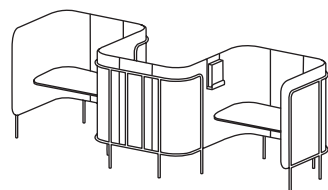

Leaf Pod

leaf_pod philosophy

Mówi się, że praca to drugi dom, mając na myśli głównie ilość czasu, który w niej spędzamy. Podobnie jak w domu, przestrzeń biurowa powinna być odpowiednio zaaranżowana, aby pracownicy mogli efektywnie wykonywać swoje obowiązki. Wspomniany czas pracy jest pretekstem do wydzielenia stref – skupienia, spotkań, odpoczynku oraz posiłków.

Odpowiedzią na te oczekiwania jest nowa kolekcja mebli biurowych Bejot zaprojektowanych przez Dymittra Malcewa. Inspiracją dla projektanta był otulający liść, który uwidacznia się w zaproponowanej stylistyce zestawu – nieostre, delikatnie zaokrąglone kształty przywodzą na myśl pozytywne i ciepłe skojarzenia. Zwłaszcza w przestrzeniach open space sprawdzają się moduły ze ściankami działowymi, służące wyodrębnieniu prywatnej przestrzeni i organizujące przestrzeń wokół. Dodatkowym atutem kolekcji są wysokie właściwości akustyczne zagwarantowane przez rozległe płaszczyzny ścianek oraz odpowiednio dobrane materiały tapicerskie, dostępne w ciepłych i chłodnych kolorach.

Kolekcja została zaprojektowana w taki sposób, aby można było łączyć ze sobą poszczególne moduły, dzięki czemu możliwe jest wydzielenie aż 3 różnych stref (praca/work, współpraca/collaboration, odpoczynek/recharge), a każda z nich jest złożona z otulających kształtów i otwartej, naturalnej przestrzeni.





RECHARGE

COLLABORATION

WORK

work

Open space z przestrzenią prywatną do indywidualnej pracy to już nie marzenie, a rzeczywistość dostępna na wyciągnięcie ręki. Różnorodne moduły, składające się m.in. ze ścianek działowych i daszka (o wysokich właściwościach akustycznych), biurka czy kanapy, można dowolnie ze sobą zestawiać, by uzyskać miejsce sprzyjające wzmożonej koncentracji.

Strefa skupienia według projektu Dymitra Malcewa, stworzona w głównej mierze do pracy w ciszy, to prawdziwa kopalnia nowych idei, pomysłów oraz oryginalnych realizacji. Przestrzeń o niebanalnym wyglądzie, wysokiej jakości wykonania i ergonomiczności, niezbędna jest dziś w każdym nowoczesnym biurze – również w Twoim.

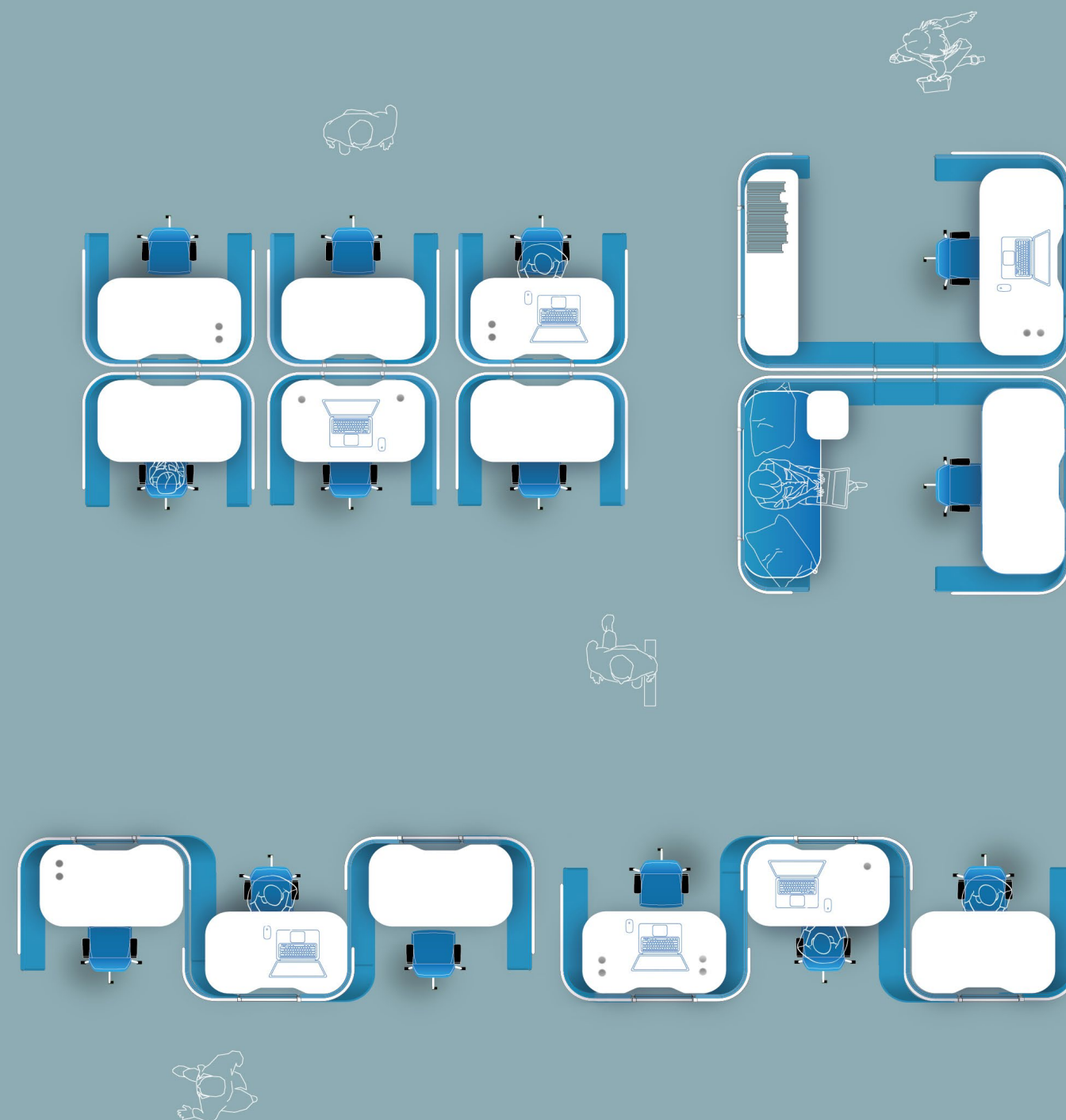

FOCUS POD S H1



FOCUS POD S



LDS65

FOCUS POD XL



FOCUS POD XL



CUZ62

FOCUS POD M



FOCUS POD M



LDS65

FOCUS DOUBLE POD W2



FOCUS DOUBLE POD

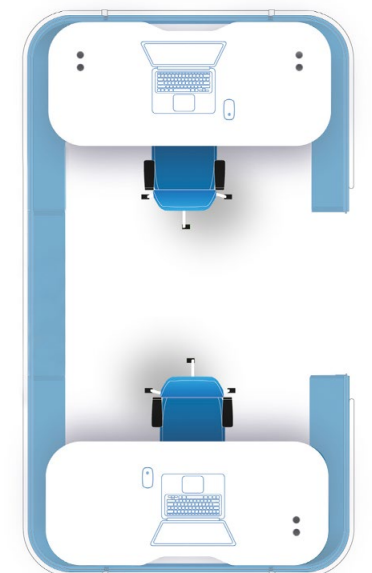

LDS55

work

MANAGER POD 1 H1



MANAGER POD 1



LDS63

STAND POD H3



STAND POD H3



CUZ65

MANAGER POD 2 H1



MANAGER POD 2

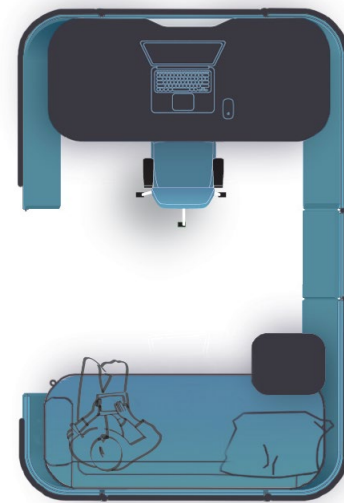

CUZ1W

SNAKE POD H1



SNAKE POD



LDS62

collaboration

Kluczem do osiągnięcia sukcesu w biznesie jest zgrany zespół, który umie ze sobą rozmawiać. Dlatego firma Bejot poszła o krok dalej. Teraz spotkania nie muszą się odbywać wyłącznie w zamkniętych przestrzeniach, nie zawsze sprzyjających kreatywności. Nowa kolekcja mebli biurowych pozwala łączyć moduły wedle potrzeb.

Burzę mózgow najlepiej przeprowadzić na kanapach stojących naprzeciw siebie, by każdy mógł doskonale widzieć i słyszeć uczestników rozmowy. Postępy w realizacji projektu, wymagające skupienia, można sprawdzić w strefie oddzielonej od reszty biura ścianką z daszkiem, gdzie znajdują się również stół i kanapa. Możliwości jest naprawdę wiele.

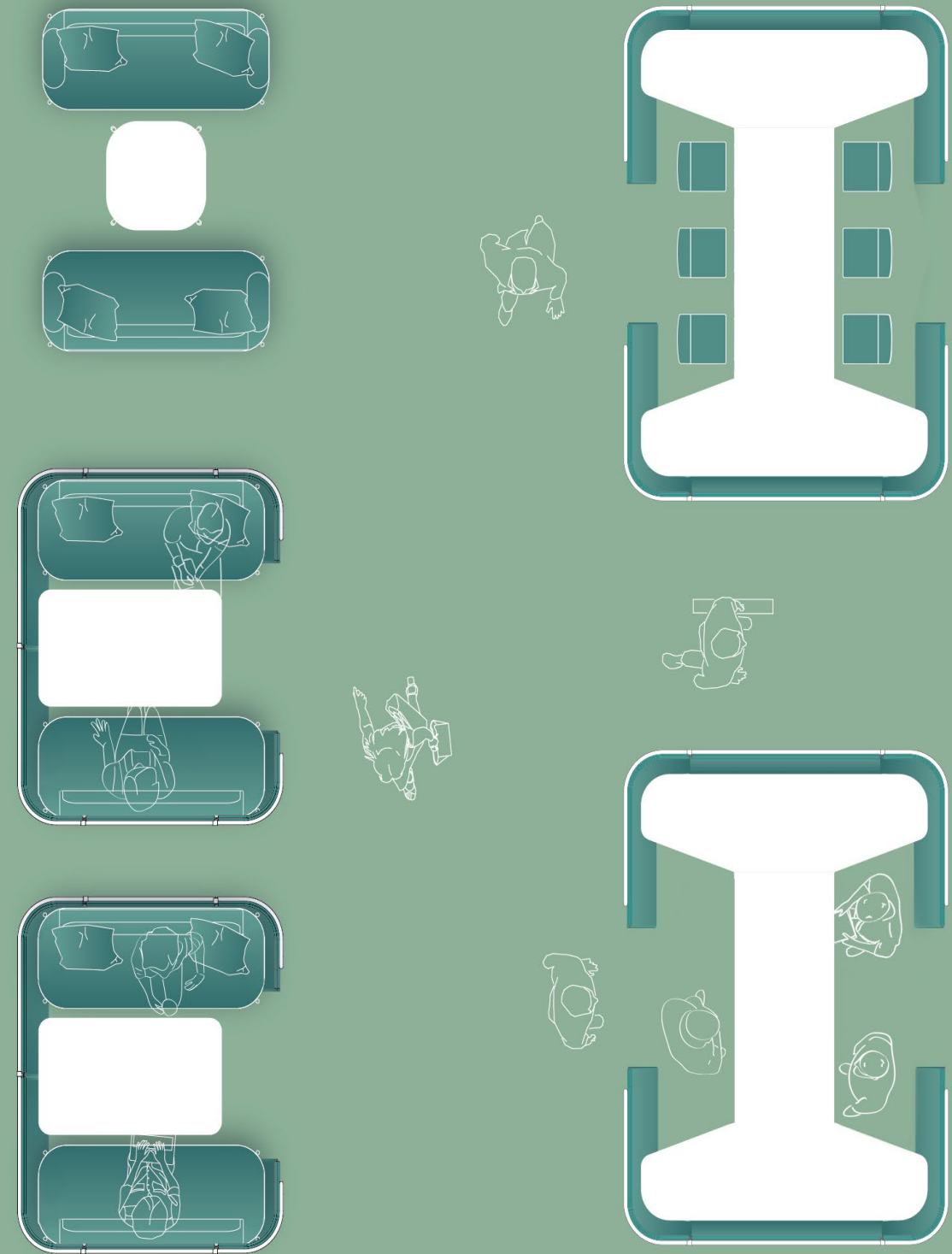

CHAT POD 1 H1



CHAT POD 1

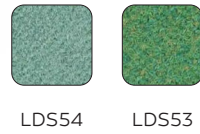
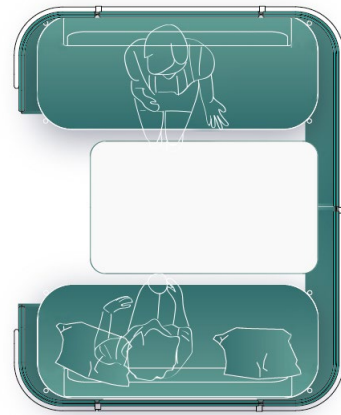

BRAINSTORM POD H3



collaboration

CHAT POD 2 H2



CHAT POD 2

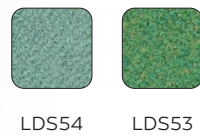
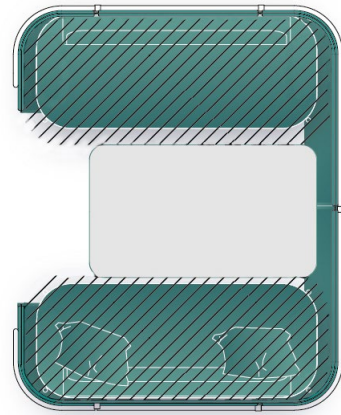

BRAINSTORM POD

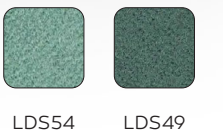
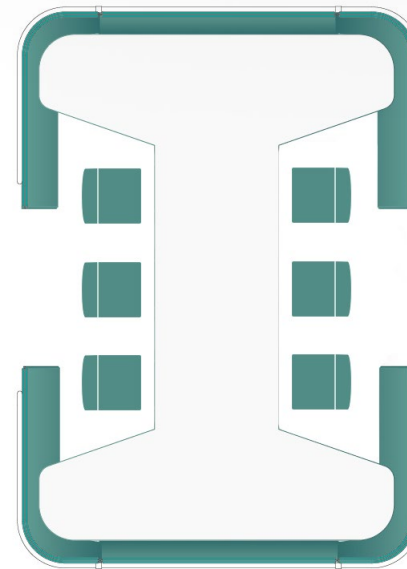

recharge

Higiena pracy to również umiejętność odpoczywania. Wdech – wydech... Dobrze jest wziąć głęboki oddech. Umysł się uspokaja, ciało relaksuje. Strefa wypoczynku jest miejscem, w którym na chwilę można się zatrzymać, nie myśleć o obowiązkach lub w sprzyjających okolicznościach zastanowić się nad rozwiązaniem palącego problemu.

To miejsce regeneracji, równowagi pomiędzy odpoczynkiem a pracą na pełnych obrotach. Liczy się tu i teraz... Zestawione w dowolnej konfiguracji moduły, składające się z kanap i leżanki, organizują nieformalną strefę biura, w której każdy może czuć się swobodnie.

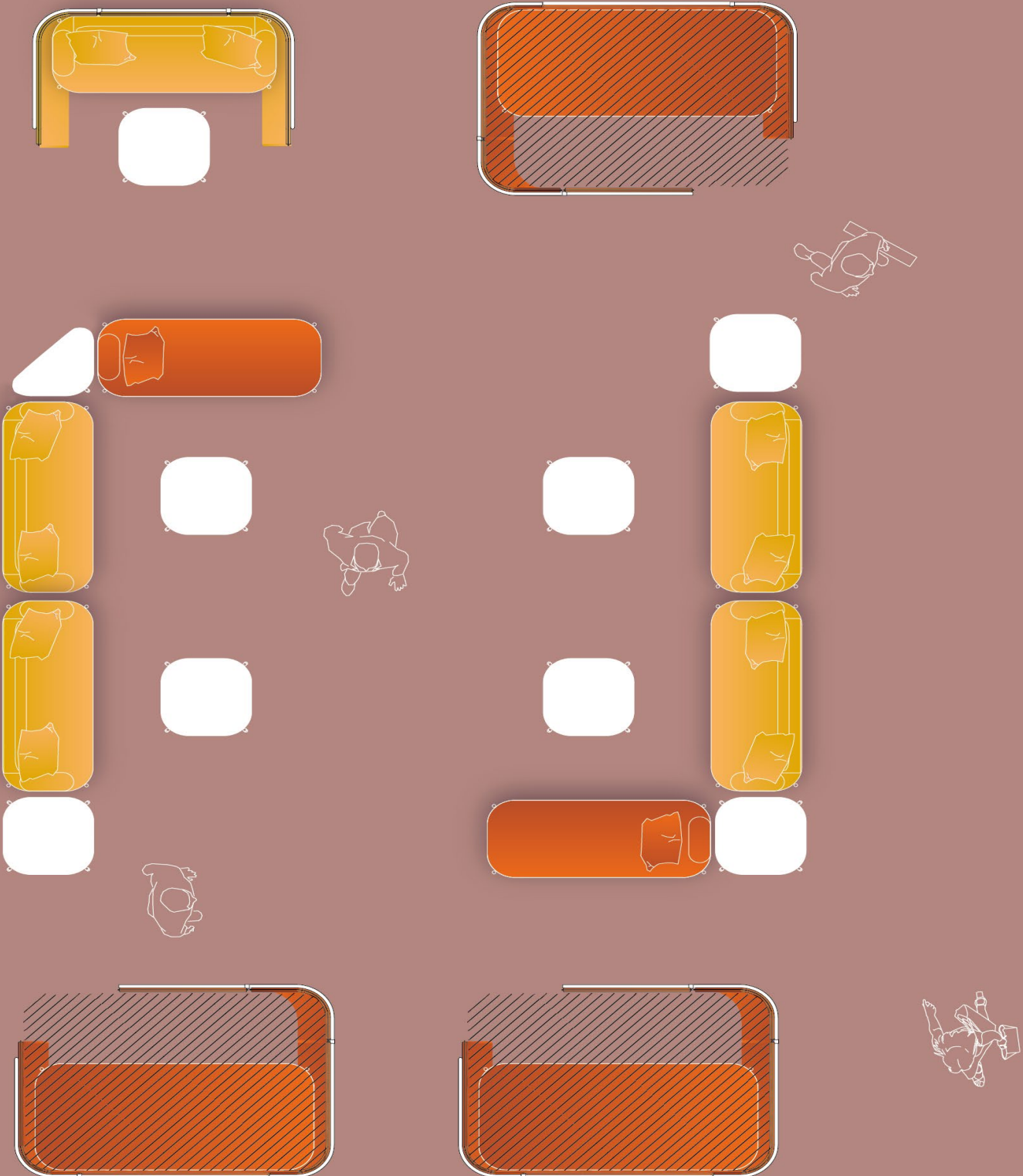

SOFA POD S H1



SOFA POD S

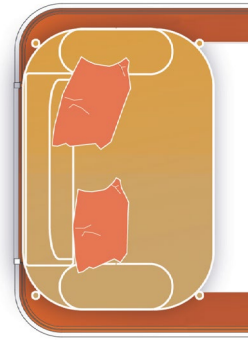

SOFA POD M

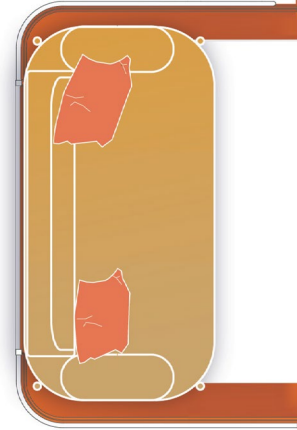

LDS44 LDS82

RECHARGE POD H2

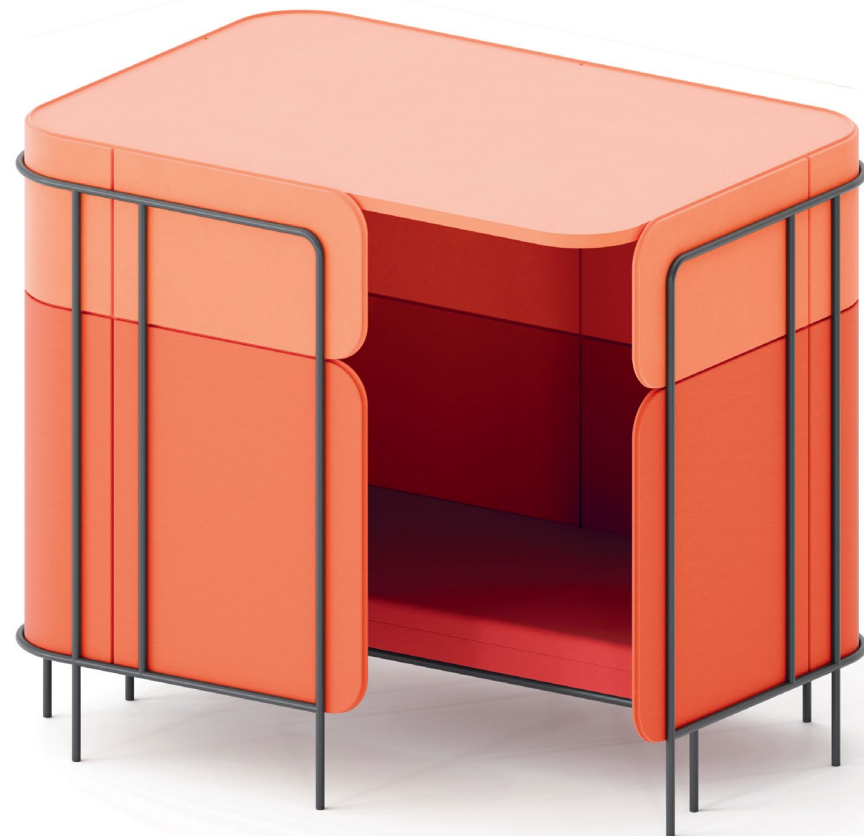

RECHARGE POD

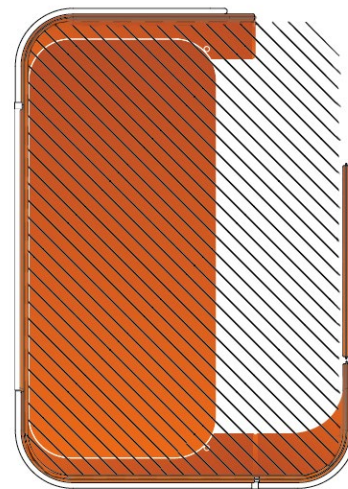

LDS82 LDS81 LDS80

SOFA FREE



LP SFF 112

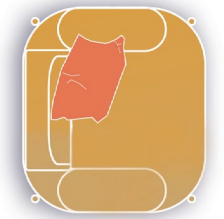

LP SFF 301

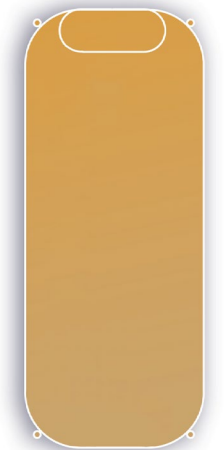

LP SFF 332

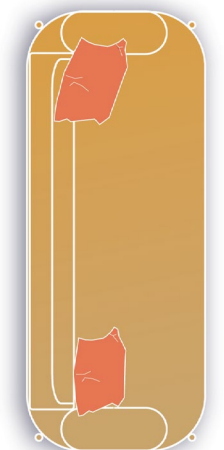

recharge

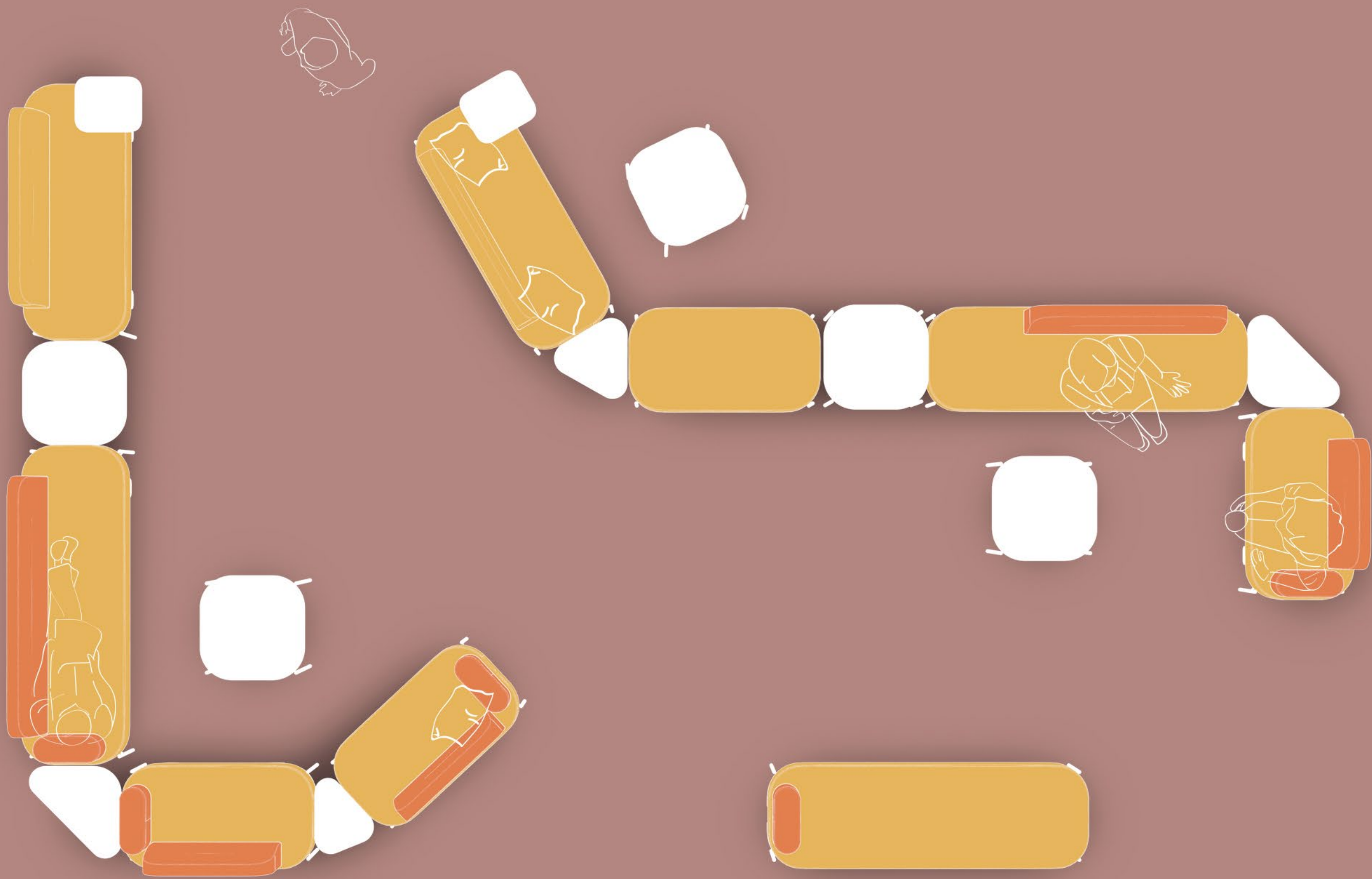

SOFA FREE



LP SFF 100



LP SFF 111L



LP SFF 220 + TB 410 M



LP SFF 320



LP SFF 331P



LP TB F650

SOFA FREE



ŁĄCZNIKI SOF

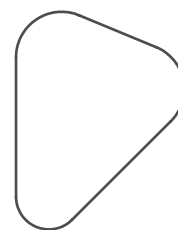

LP LTB45
(połączenie 2 sof pod kątem 45°)

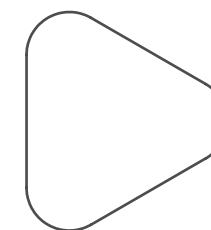

LP LTB60-2
(połączenie 2 sof pod kątem 60°)

LP LTB60-3
(połączenie 3 sof pod kątem 60°)

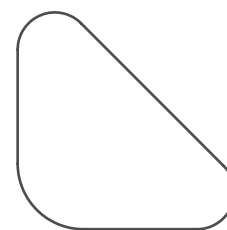

LP LTB90
(połączenie 2 sof pod kątem 90°)

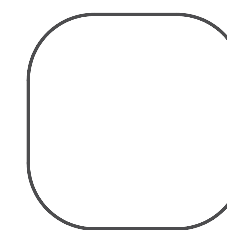

LP LTB180
(połączenie 2 sof w linii prostej)

konfiguracje

przykładowych zestawów systemu leaf_pod

manager pod 1

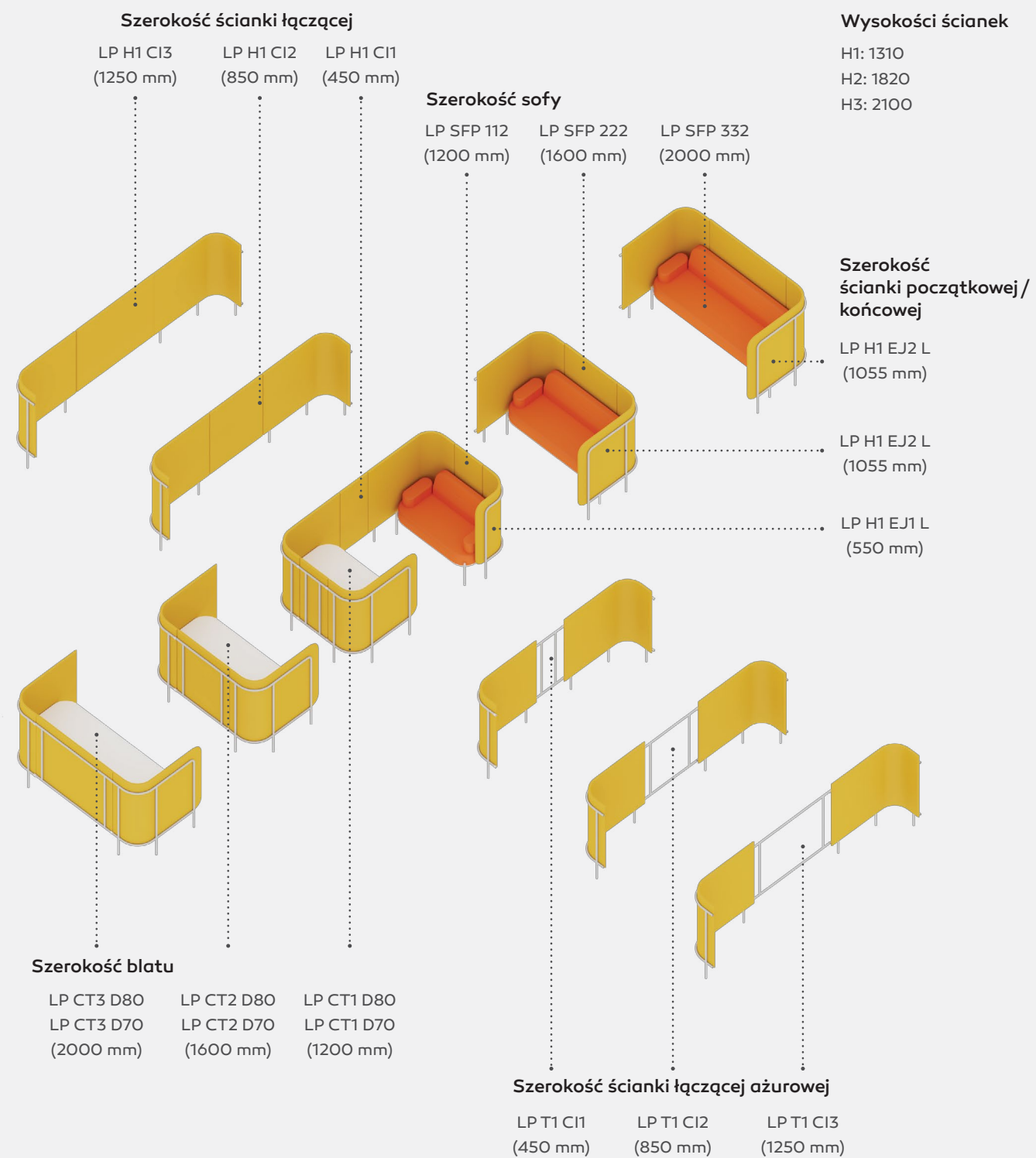

chat pod 2

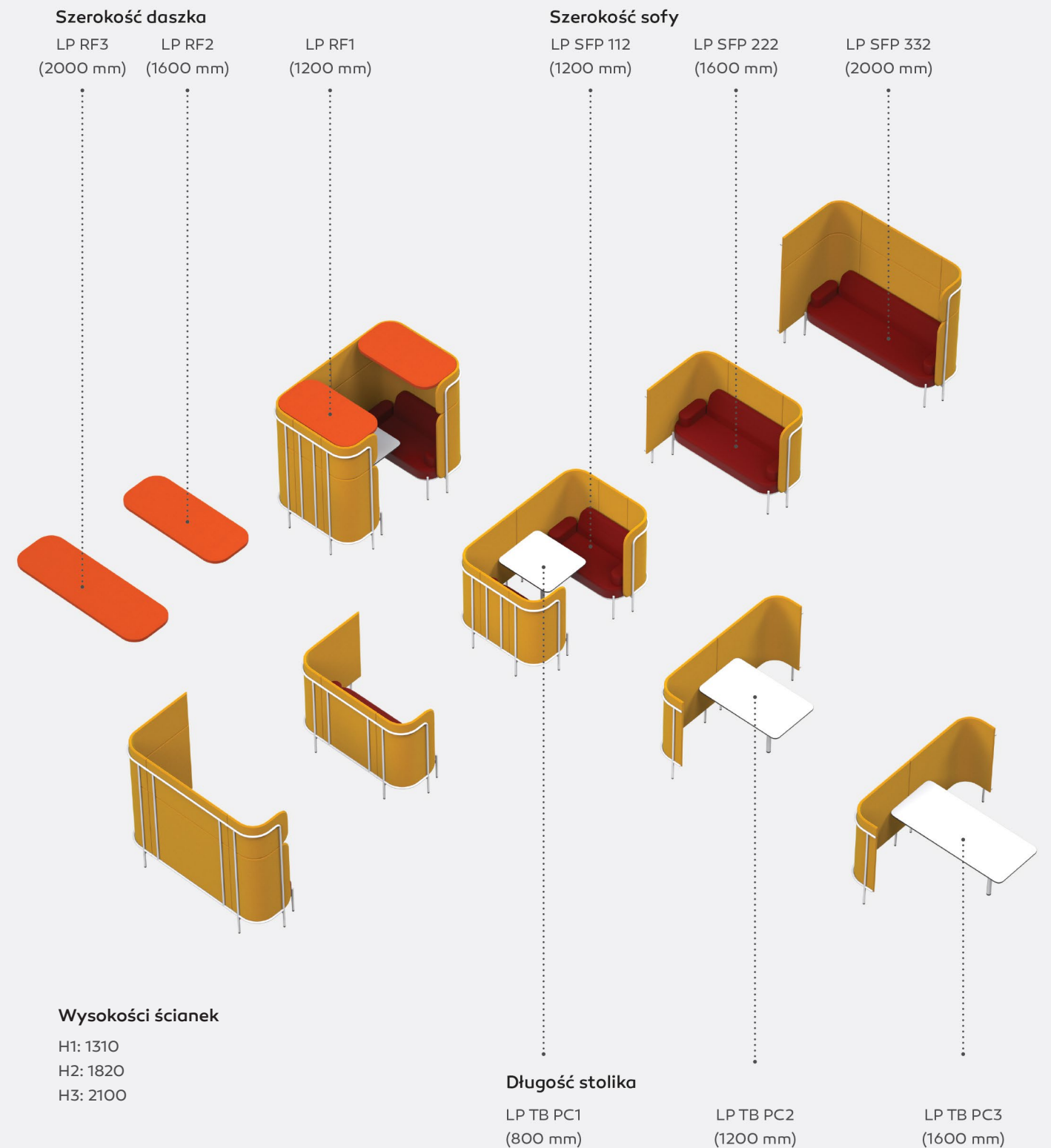

technical data



akcesoria (opcja)

zawieszane na górę ścianki (część tapicerowaną)

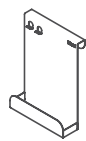

LP OPK
pojemnik na długopisy
wieszak na klucze*
250x351,5x100 mm

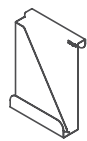

LP ODL
stojak na dokumenty
pojemnik na długopisy*
250x351,5x100 mm

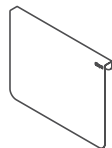
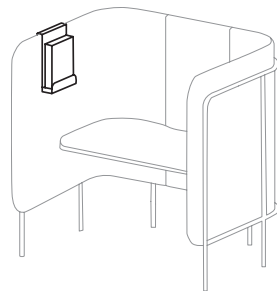

LP OMB
tablica magnetyczna*
450x351,5x40 mm



LP OOH
wieszak na ubrania*
80x351,5x60 mm

* konstrukcja malowana proszkowo w kolorze ramy ścianek leaf_pod

maskownice przewodów do ścianek (opcja)

zawieszane na metalową konstrukcję ścianki



LP CMV H1
100x910x30 mm



LP CMV H2
100x1430x30 mm



LP CMV H3
100x1710x30 mm

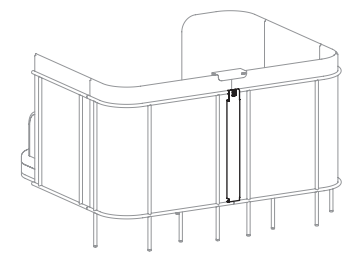

maskownice przewodów podblatowe (opcja)

zalecane przy wyborze mediaportu

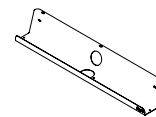

LPCMH S (opcja)
76x10x13 mm

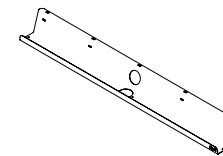

LPCMH L (opcja)
116x10x13 mm

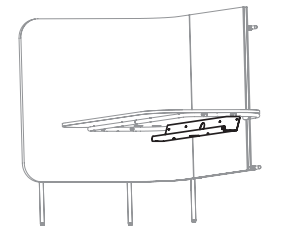

uchwyty na media (opcja)

zawieszane na górę ścianki (część tapicerowaną)



LP TV H1
190x430x60 mm

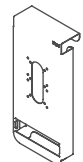

LP TVM H1
260x560x100 mm



LP TV H2
190x950x60 mm



LP TVM H2
260x1080x100 mm

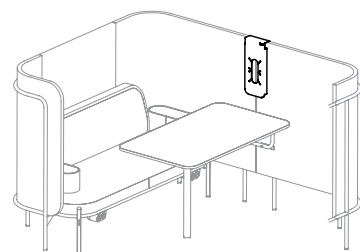

LP TV H3H
190x650x60 mm

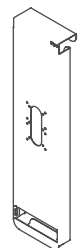

LP TVM H3H
260x1000x100 mm



LP TV H3L
190x1230x60 mm



LP TVM H3L
260x1360x100 mm

mediaporty (opcja)

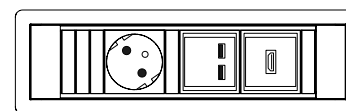

LP [typ] 3VHCC*
mediaport do uchwytów na media
1 gniazdo napięciowe 230 V, 1 x HDMI, 2x USB

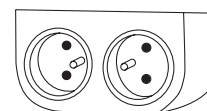

LP [typ] 2VV*
mediaport do sofy (z prawej, z lewej lub z obu stron)
biały (W) lub czarny (B) z dwoma gniazdami
napięciowymi 230V

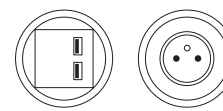

LP [typ] 1V* / LP M1CC
mediaporty okrągłe PIX do blatu, białe (W)
lub czarne (B)
LP [typ] 1V – 1 gniazdo napięciowe 230 V
LP M1CC – 2 x gniazdo USB



IC
ładowarka indukcyjna w kolorze czarnym
montowana do blatu

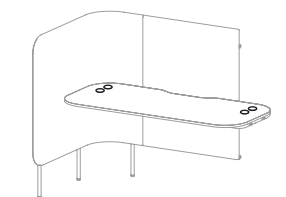
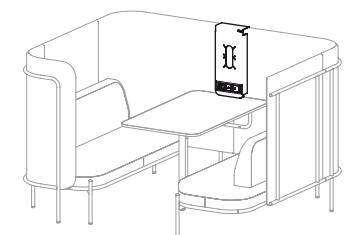

* do wyboru typ E – Polska, Francja / typ F – Niemcy / typ G – Wielka Brytania

poduszki



PP G
poduszka
50x50 mm



PP G
poduszka
60x40 mm

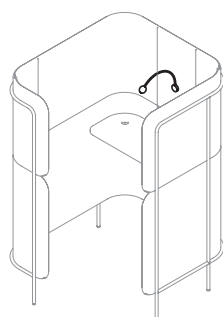

oświetlenie



lampa punktowa LED 120 Lm**

w kolorze czarnym lub białym, wyposażenie zestawów stand_pod i recharge_pod (standard)
komplet wraz z zasilaczem, przelotką i metalową maskownicą LP CMVH3 na zewnątrz
zestawu leaf_pod
do wyboru typ E – Polska, Francja / typ F – Niemcy / typ G – Wielka Brytania

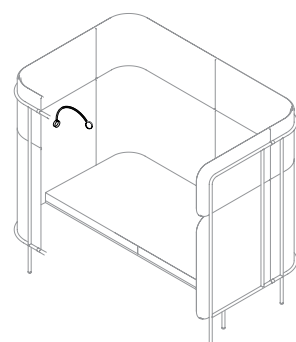

konstrukcja

malowana proszkowo

cokół sofy

malowany proszkowo (standard) lub drewniany (opcja)

metal struktura



RAL 9010s



RAL 7047s



RAL 7045s



RAL 7024s



RAL 9005s

drewno jesion



J1



J2



J3

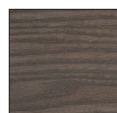

J4

stoliki

elementy sofy

plyta laminowana

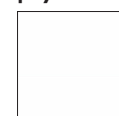

U570



U112



U164



U190



D3798

HPL

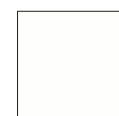

biały
z czarnym
rantem



czarny
z powierzchnią
anti-fingerprint
(niepalującą)

stopki

- LK – regulowane stopki na podłogi ceramiczne, betonowe i wykładziny (standard)
- LF – regulowane stopki filcowe na podłogi drewniane i panele (opcja)

dostępna kolorystyka ścianek leaf_pod

tkaniny – blazer

skład: wełna 100%, waga 460g/m² +/-5%; odporność na ścieranie: 65 000 cykli Martindale'a (BS EN ISO 12947-2:2016); odporność na piling: >3 (UNI EN ISO 12945/2:2000); odporność na światło: 5 (BS EN ISO 105:B02:2014-BS6); certyfikaty trudnopalności: BS EN 1021-1:2014, BS EN 1021-2:2014, BS7176:2007 Low Hazard, UN 9175:2010 11M, NFD60-013

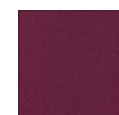

CUZ21



CUZ90



CUZ63

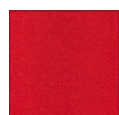

CUZ18



CUZ39



CUZ2W



CUZ1L



CUZ1K



CUZ1N



CUZ1W

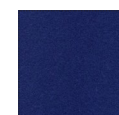

CUZ09

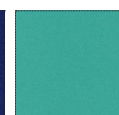

CUZ02

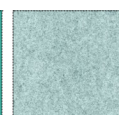

CUZ1R



CUZ28

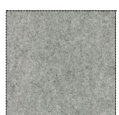

CUZ1E



CUZ31

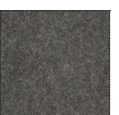

CUZ30

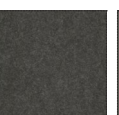

CUZ67



CUZ12

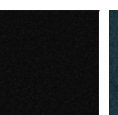

CUZ08

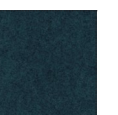

CUZ62

tkaniny – synergy

skład: wełna 95%, poliamid 5%; waga: 400g/m² +/-5%, odporność na ścieranie: 100 000 cykli Martindale'a (BS EN ISO 12947-2:2016); odporność na piling: 4 (BS EN ISO 12945-2:2000); odporność na światło: 5 (BS EN ISO 105-B02:2014-BS6); certyfikaty trudnopalności: BS EN 1021-1:2014, BS EN 1021-2:2014, BS 7176 Low Hazard, UNI 9175:2010 Class 1 IM, ÖNORM B 3825 & A 3800-1



tkaniny – synergy STUDIO DESIGN (wydłużony czas zamówienia)

skład: wełna 95%, poliamid 5%; waga: 400g/m² +/-5%, odporność na ścieranie: 100 000 cykli Martindale'a (BS EN ISO 12947-2:2016); odporność na piling: 4 (BS EN ISO 12945-2:2000); odporność na światło: 5 (BS EN ISO 105-B02:2014-BS6); certyfikaty trudnopalności: BS EN 1021-1:2014, BS EN 1021-2:2014, BS 7176 Low Hazard, UNI 9175:2010 Class 1 IM, ÖNORM B 3825 & A 3800-1 B 3825 & A 3800-1



tkaniny – silvertex

powłoka: winyl 100%; nośnik: 100% poliestr Hi-Loft 2™; waga: 685g/m² +/-5%; odporność na ścieranie: 300 000 cykli Martindale'a (EN ISO 12947-2:1999); odporność na światło: xenontest (DIN 54004)-7; certyfikaty trudnopalności: EN 1021 Part 1&2:2015, EN 71-2:2006+A1:2007, DIN 4102 B2, NF P 92-503/M2, UNI 9175 (1987)/FA1 (1994) Classe 1.1M



tkaniny – silvertex STUDIO DESIGN (wydłużony czas zamówienia)

skład: wełna 100%; nośnik: 100% poliestr hi-loft; waga: 685g/m² +/-5%, odporność na ścieranie: 300 000 cykli Martindale'a (UNE EN 14465:2004+A1:2007); odporność na piling: 4 (EN ISO 12945); odporność na światło: xenontest (DIN 54004)-7; certyfikaty trudnopalności: EN 1021 part 1&2:2015, EN 71-2:2006+A1:2007, DIN 4102 B2, NF P 92-503/M2, UNI 9175/FA1 (1994) Classe 1.1M



akustyka



ekranowanie

pochłanianie

Ścianki leaf_pod wyznaczają stanowiska pracy i spotkań, dodatkowo zapewniając wysokie parametry ekranowania dźwięku. Jest to znaczący parametr przy wyborze ścianek dzielących, ponieważ fala akustyczna, w mniejszym stopniu, przenika do pozostałych stref biura, a zasięg rozmów ulega zmniejszeniu. Pozwala to na efektywną pracę, utrzymanie stanu wysokiej koncentracji, jak również na komfortowe prowadzenie spotkań.

Konstrukcja jest pokryta specjalną, trudnopalną włókniną dźwiękochłonną, która skutecznie redukuje poziom hałasu w biurze i skraca czas pogłosu. Materiał dźwiękochłonny zastosowany w konstrukcji Leaf Pod dzięki dużej powierzchni może skutecznie zastępować kilka paneli ściennych.

pomiar współczynnika pochłaniania dźwięku w komorze pogłosowej wg PN-EN ISO 354:2005, ISO 20189:2018*

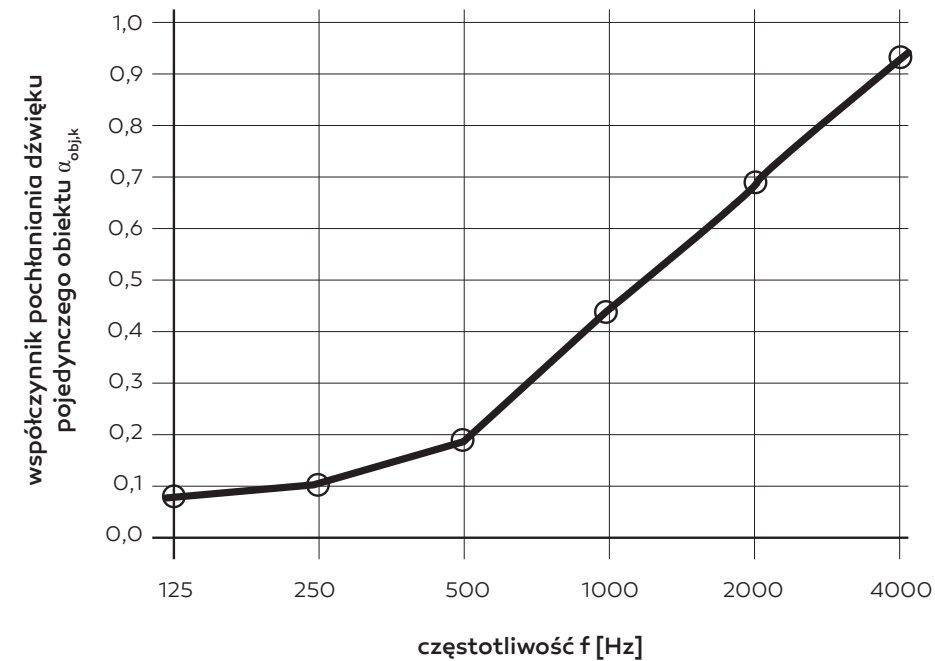

* badania dla panelu leaf_pod 1600x650x30. Wynik może się różnić w zależności od wybranej tkaniny.

przekrój panelu

A B C B A



- A tkanina
- B włóknina akustyczna
- C twarde rdzeń

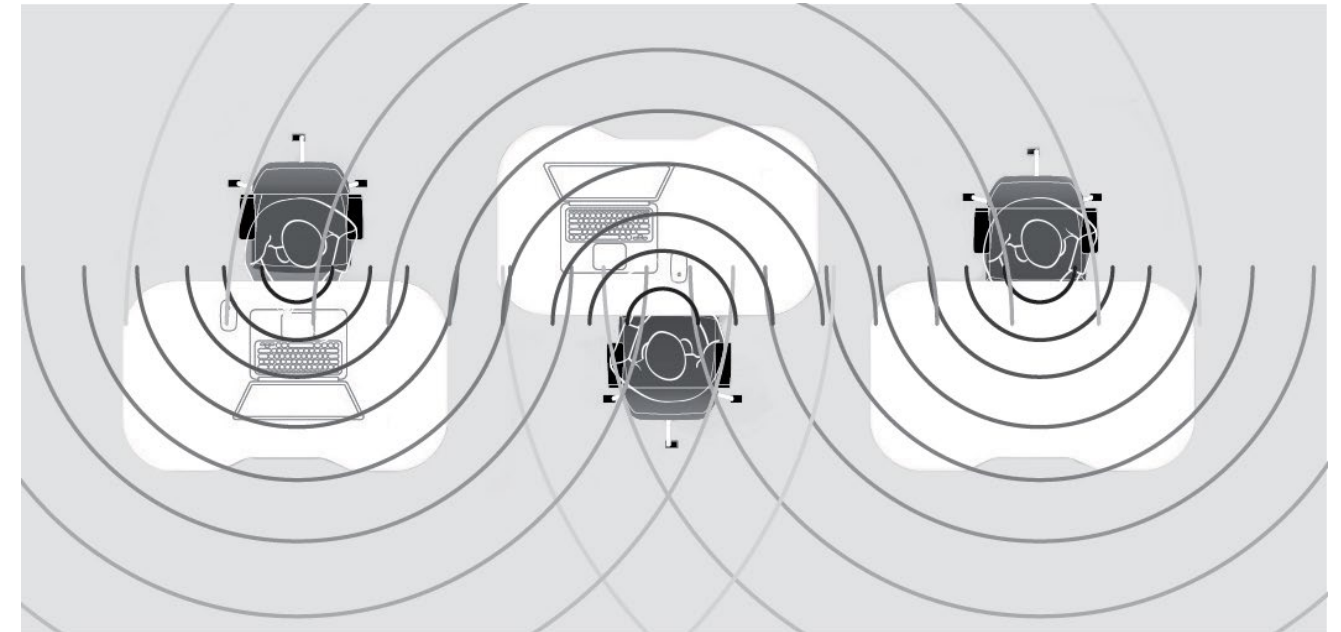

Układ biurek w przestrzeni biurowej open space bez rozwiązań akustycznych.

Fala akustyczna rozchodzi się bez żadnych przeszkód, w biurze panuje hałas, rozmowy są słyszalne nawet w dużej odległości – wpływa to negatywnie na koncentrację użytkowników biura.

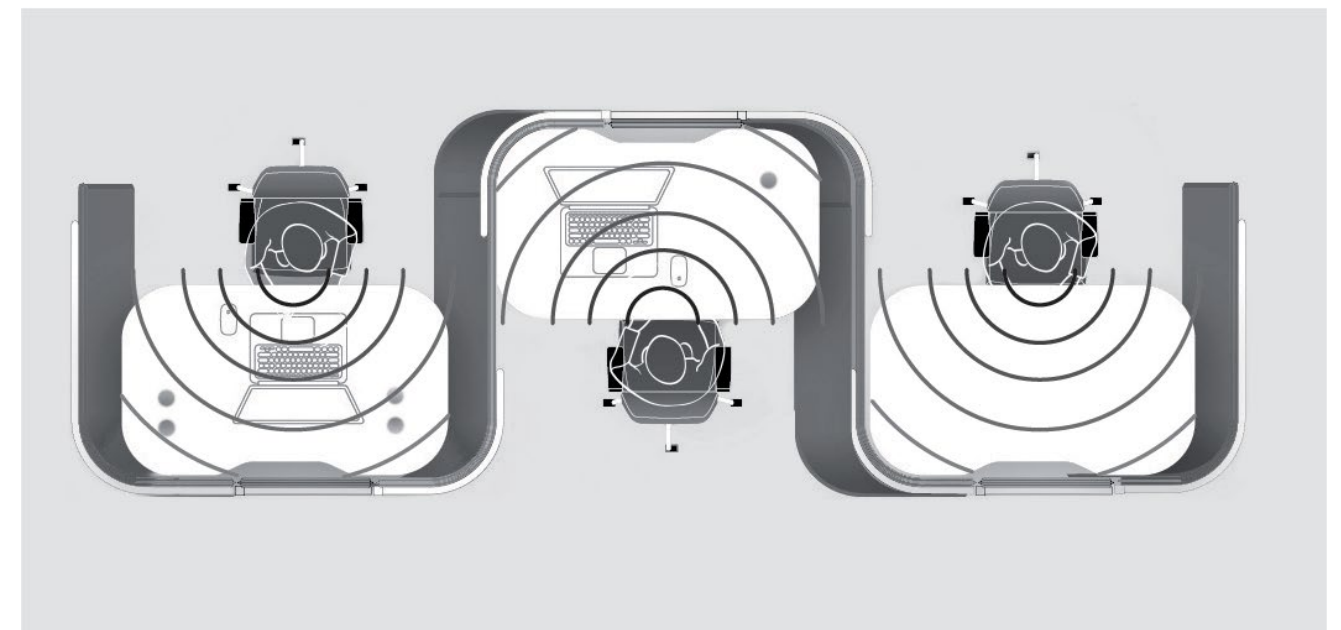

Układ biurek w przestrzeni biurowej open space ze ściankami akustycznymi Leaf Pod.

Ścianki konstrukcji Leaf Pod stanowi skuteczną przeszkodę na drodze fali akustycznej – poziom hałasu jest niższy, rozmowy w mniejszym stopniu przenikają do pozostałych stanowisk pracy. W biurze jest ciszej, a jego użytkownicy mogą pracować w pełnym skupieniu.

zestawienie wymiarów zestawów

LP FOCUS POD S H1

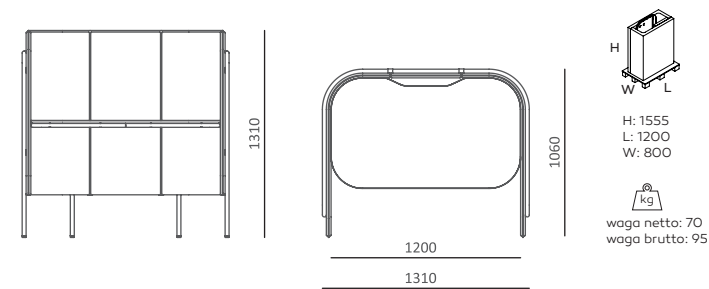

LP DOUBLE POD H1

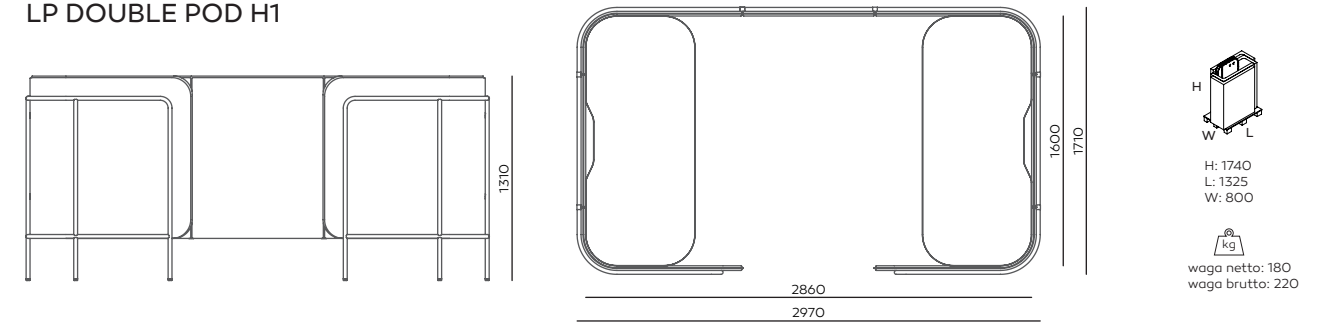

LP FOCUS POD M H1

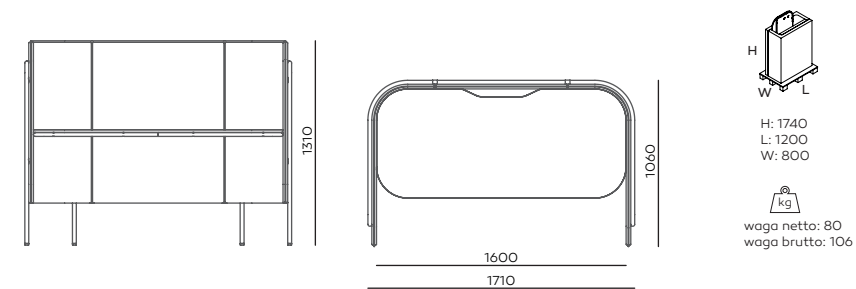

LP MANAGER POD 1

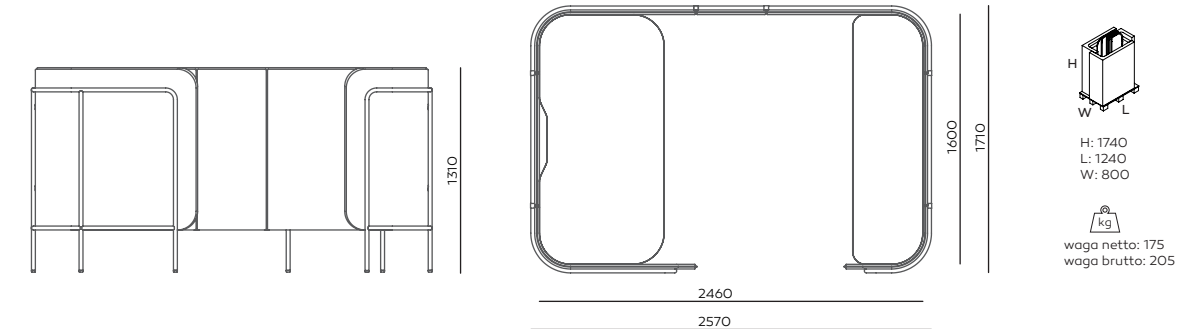

LP FOCUS POD XL H1

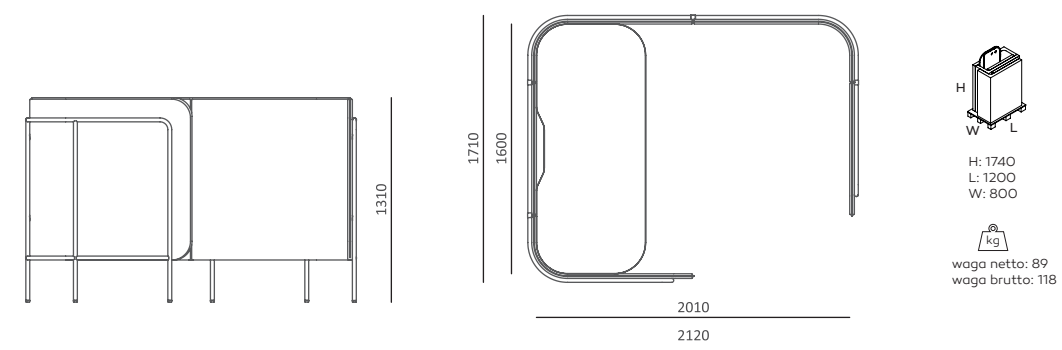

LP MANAGER POD 2

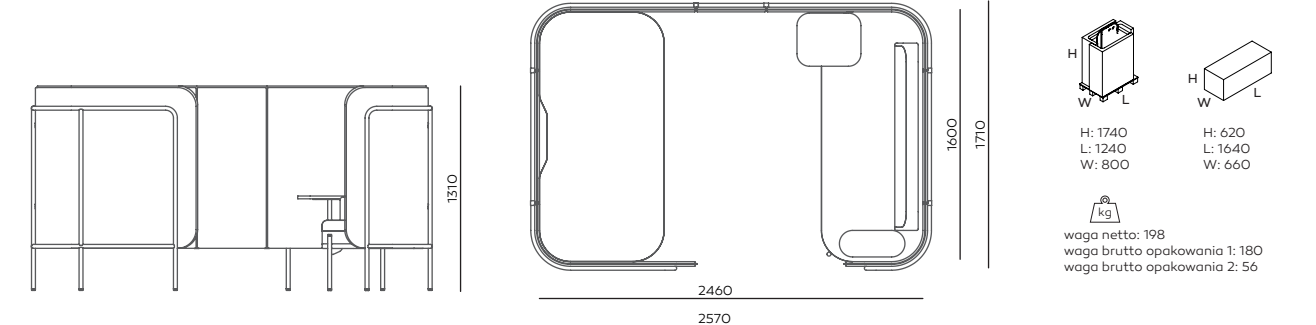

LP DOUBLE POD W2

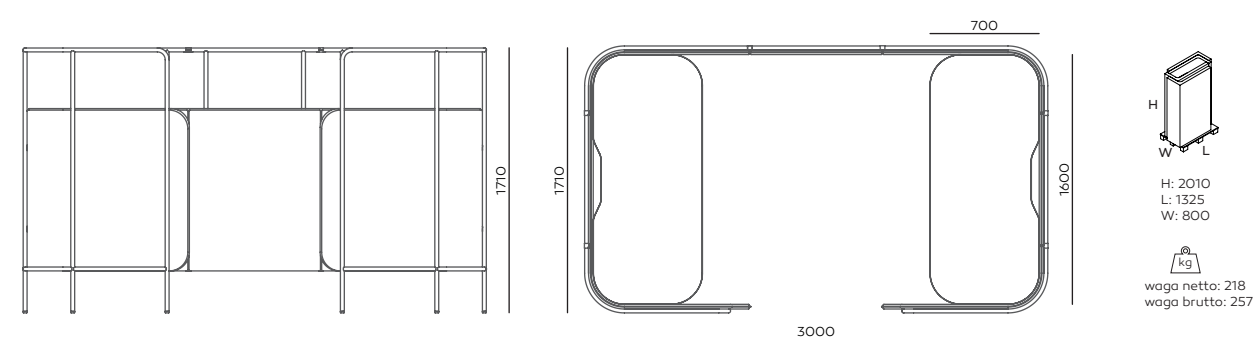

LP STAND H3

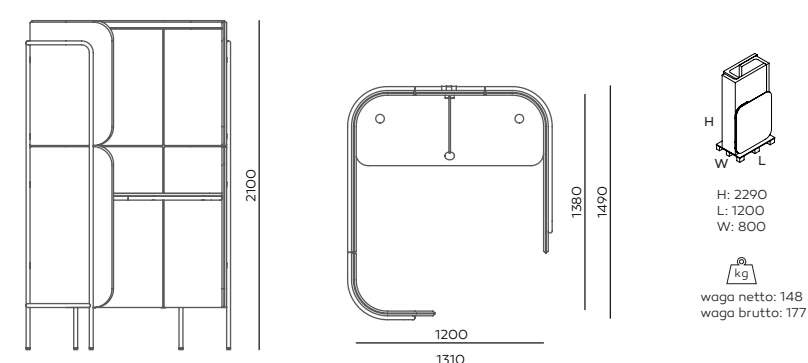

LP SNAKE POD H1

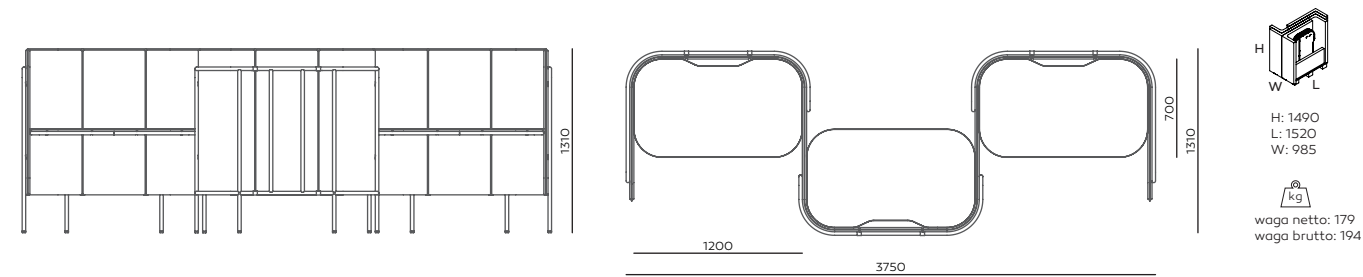

LP SOFA POD S H1

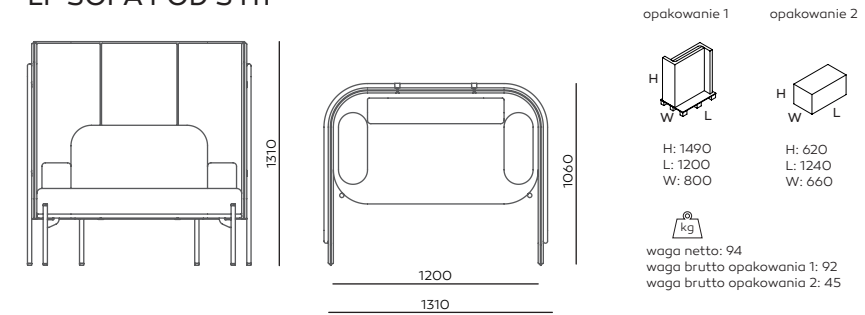

LP CHAT POD 1 H1

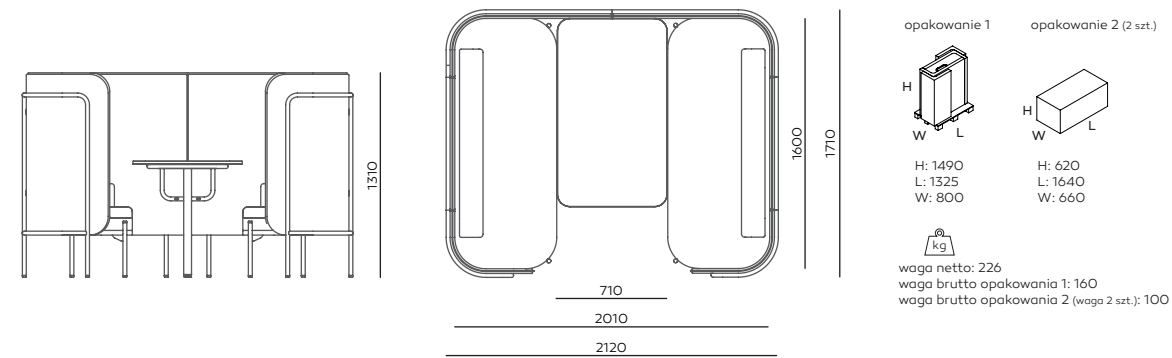

LP SOFA POD M H1

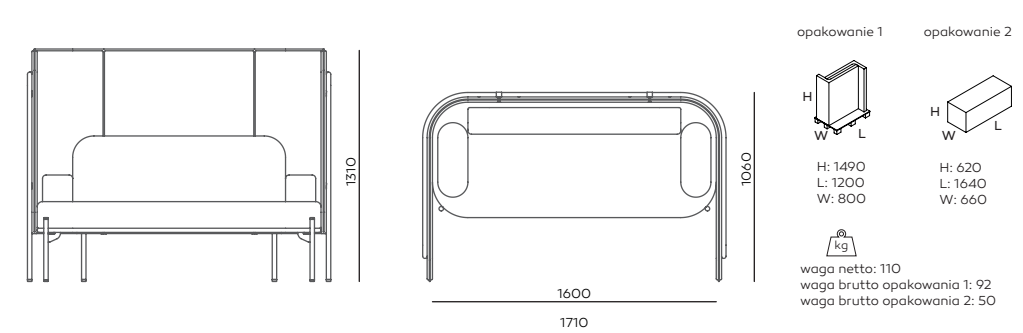

LP CHAT POD 2 H2

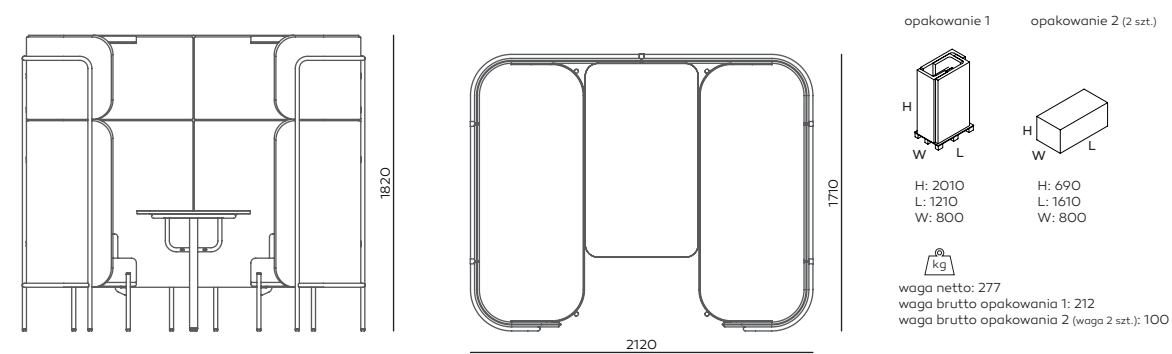

LP RECHARGE POD H2

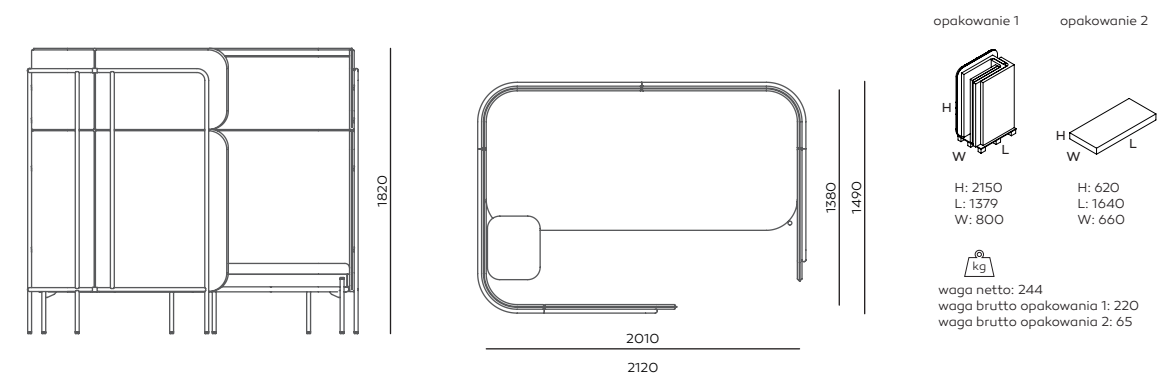

LP BRAINSTORM POD H3

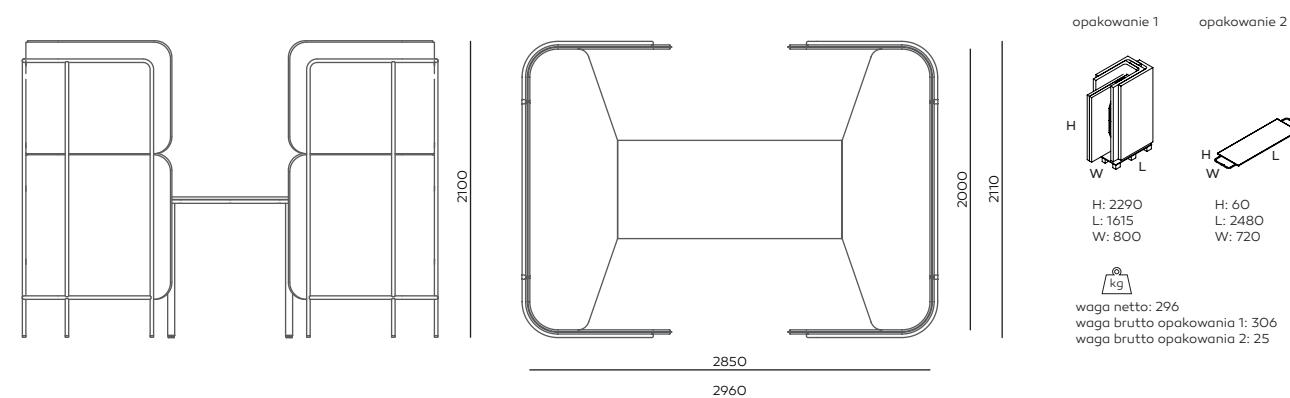

sofy wolnostojące

LP SFF O

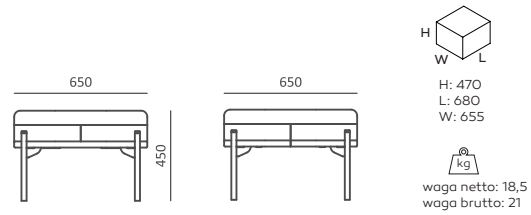

LP SFF 112

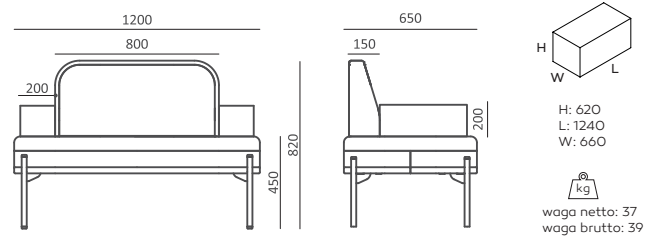

LP SFF 110 + TB410M

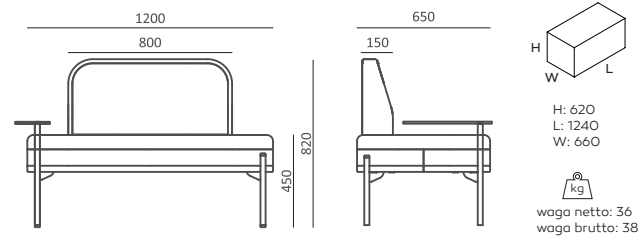

LP SFF 222

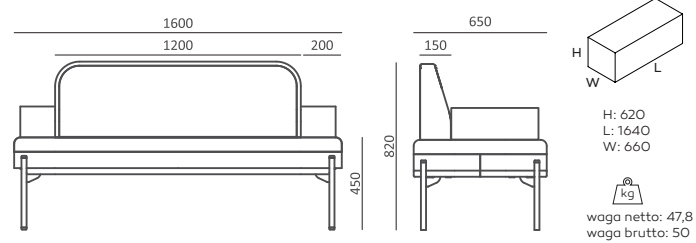

LP SFF 220 + TB410M

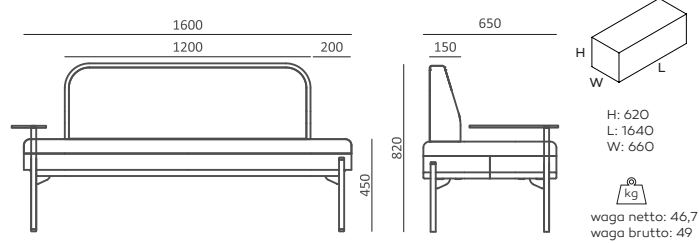

LP SFF 332

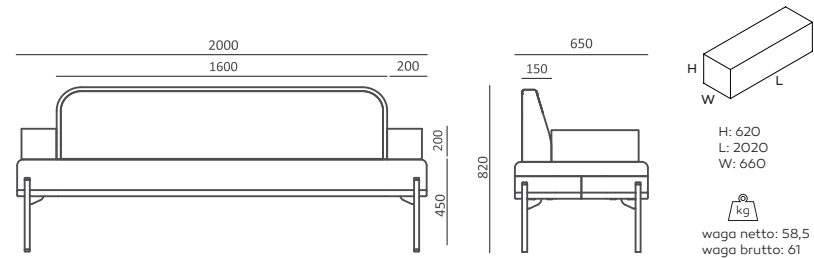

LP SFF 330 + TB410M

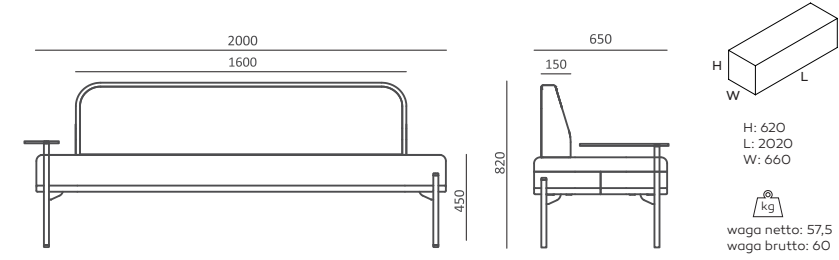

blaty - łączniki sof

LP LTB 45

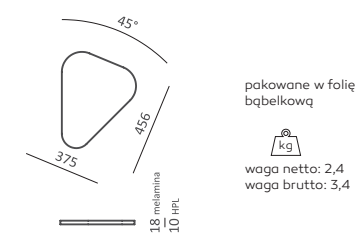

LP LTB 60

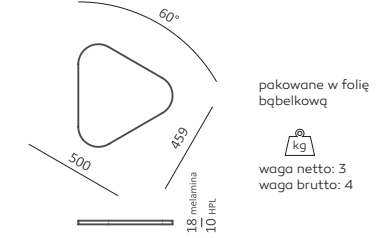

LP LTB 90

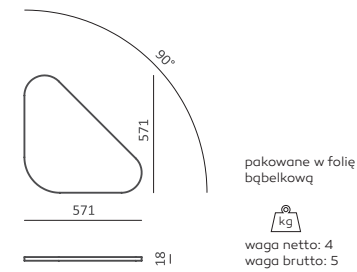

LP LTB 180

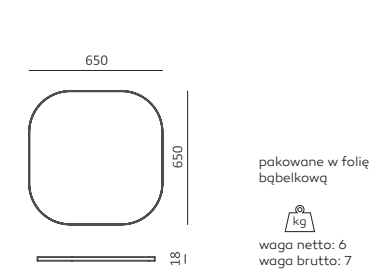

stolik wolnostojący

LP TB F650

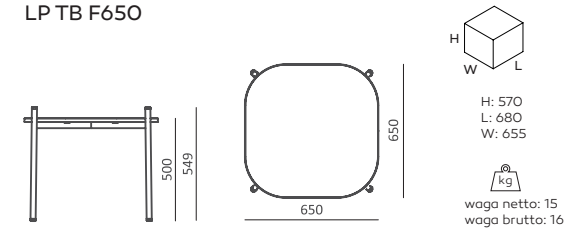



www.bejot.eu

Bejot Sp. z o.o. ul. Wybickiego 2A Manieczki 63-112 Brodnica n. Poznań
tel. +48 (61) 281 22 25 fax +48 (61) 281 22 54 e-mail: biuro@bejot.eu

10/2020