

CAVE elementy modułowe

SIEDZISKO I OPARCIE

Tapicerowane tkaniną. Wykonane na bazie drewnianej konstrukcji nośnej oklejonej pianką i tkaniną. Możliwość tapicerowania poszczególnych elementów w różnych kolorach w ramach tej samej kolekcji tkanin.

KONSTRUKCJA

Płazy metalowe malowane proszkowo wg próbnika Bejot.



passive acoustic wall



biophilic design



ŚCIANKI

Wykonane na bazie konstrukcji drewnianej oklejonej pianką tapicerowaną tkaniną.

CV 60

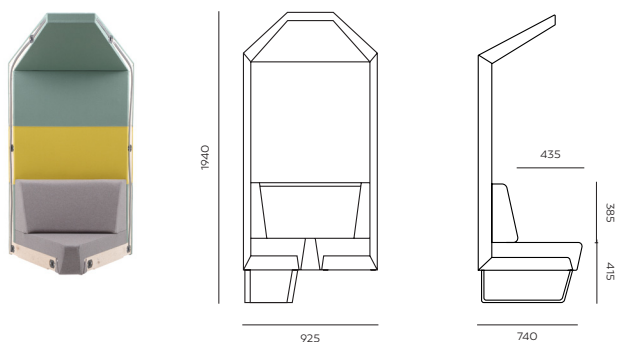

CV STR

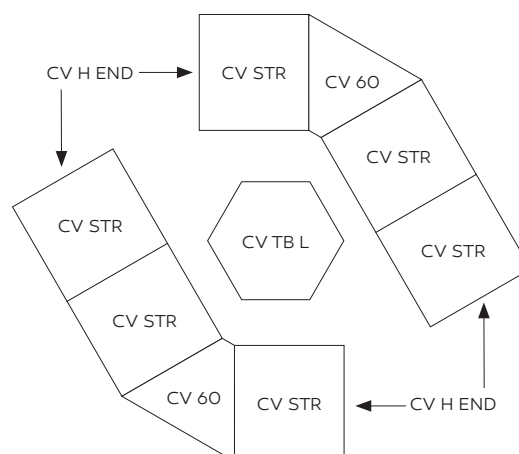
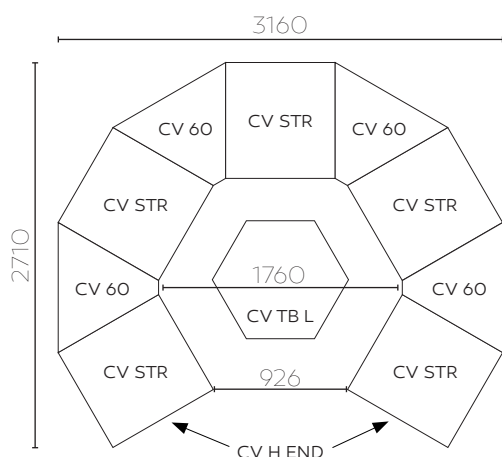

CAVE | TAPICEROWANIE

OPCJA #1

Cała ścianka w jednym kolorze.

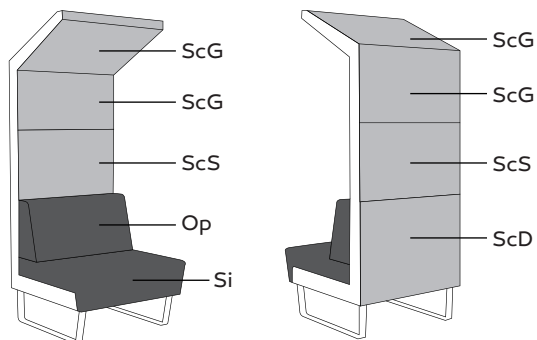

Si - siedzisko
Op - oparcie
Scs - ścianka środek
ScG - ścianka góra
ScD - ścianka dół

Szatoza (bok) zawsze w jednym, dominującym kolorze tkaniny.

OPCJA #2

Ścianka w dwóch kolorach tkaniny.

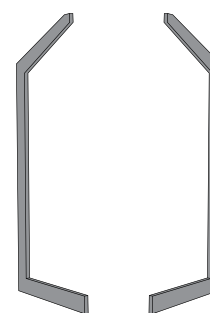
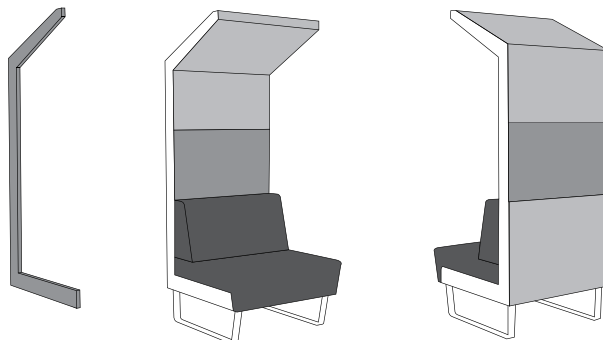

CV H END



CAVE zestawy niskie

SIEDZISKO I OPARCIE

Tapicerowane tkaniną.
Wykonane na bazie drewnianej konstrukcji nośnej oklejonej pianką. Możliwość tapicerowania poszczególnych elementów w różnych kolorach w ramach tej samej kolekcji tkanin.



CV421



CV422

KONSTRUKCJA

Płyty metalowe malowane proszkowo wg próbnika Bejot.

BOK

Wykonane na bazie konstrukcji drewnianej obite pianką, tapicerowany tkaniną. Boki dostępne w dwóch wariantach - wąski i szeroki, które można dowolnie konfigurować w produkcie.



CV9N1

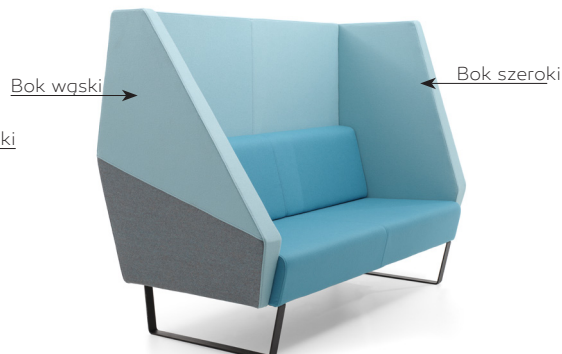

CV9N2

CAVE | WYMIARY

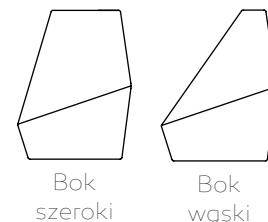

CV421

NISKI FOTEL 1-OSOBOWY

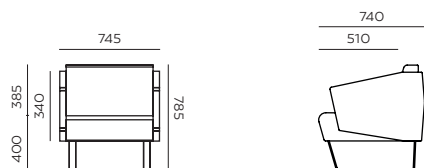

CV422

NISKA SOFA 2-OSOBOWA

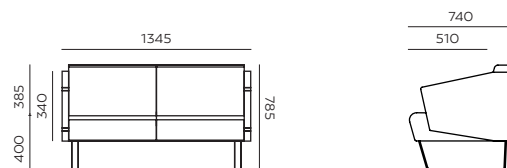

CV9N1

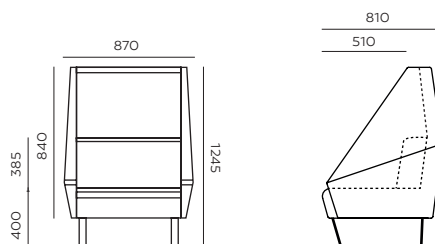
FOTEL 1-OSOBOWY
Z DWOMA WĄSKIMI BOKAMI

CV9N2

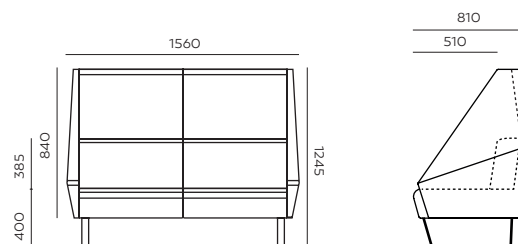
SOFA 2-OSOBOWA
Z DWOMA WĄSKIMI BOKAMI

CAVE | WYMIARY

CV9W1

FOTEL 1-OSOBOWY
Z DWOMA SZEROKIMI BOKAMI

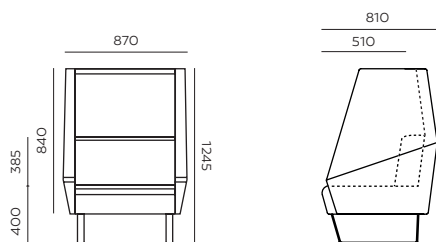

CV9W2

SOFA 2-OSOBOWA
Z DWOMA SZEROKIMI BOKAMI

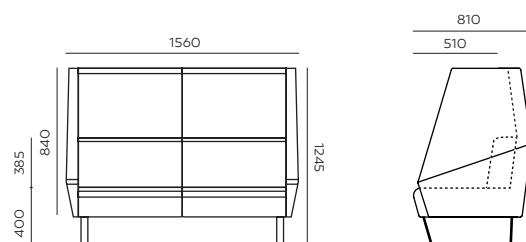

CV9NL1

FOTEL 1-OSOBOWY Z WĄSKIM
BOKIEM PO LEWEJ STRONIE

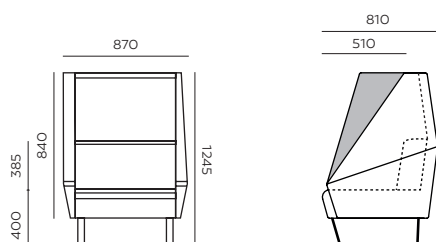

CV9NL2

SOFA 2-OSOBOWA Z WĄSKIM
BOKIEM PO LEWEJ STRONIE

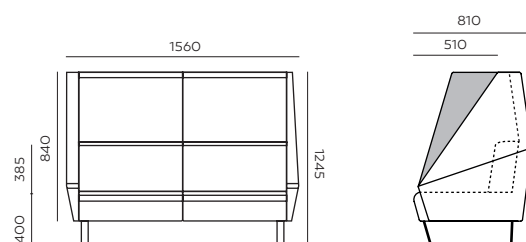

CV9NR1

FOTEL 1-OSOBOWY Z WĄSKIM
BOKIEM PO PRAWEJ STRONIE

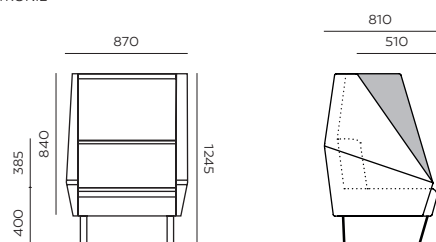

CV9NR2

SOFA 2-OSOBOWA Z WĄSKIM
BOKIEM PO PRAWEJ STRONIE

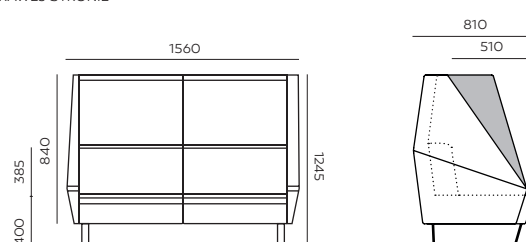

CAVE | TAPICEROWANIE

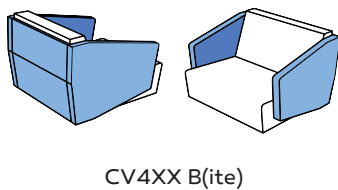
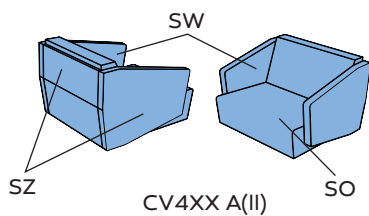

SW - ścianka wewnętrzna
SZ - ścianka zewnętrzna
SZg - ścianka zewnętrzna góra
SZd - ścianka zewnętrzna dół
SO - siedzisko+oparcie

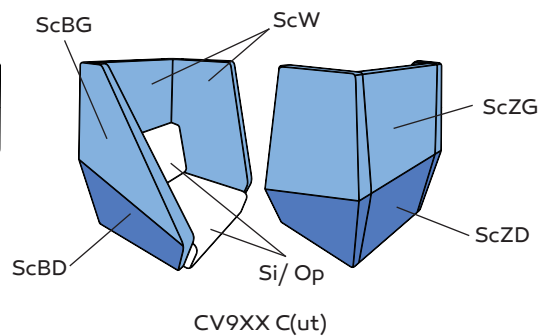
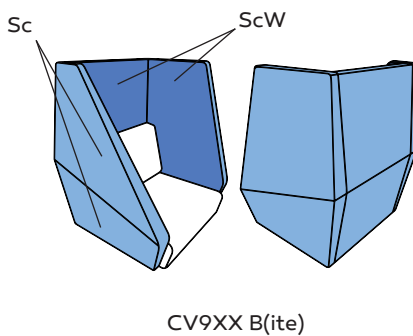
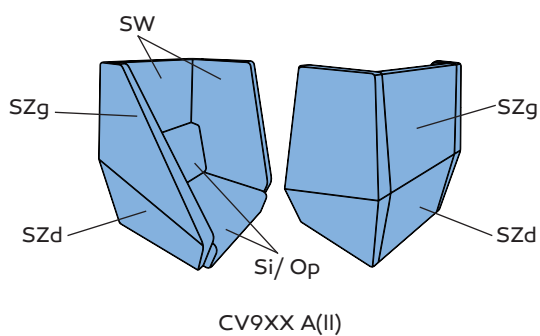

STOŁY CAVE

BLAT

HPL w kolorze czarnym lub białym. Obrzeże blatu zawsze w kolorze czarnym.

KONSTRUKCJA

Konstrukcja metalowa malowana proszkowo wg. próbnika Bejot.



CAVE | WYMIARY

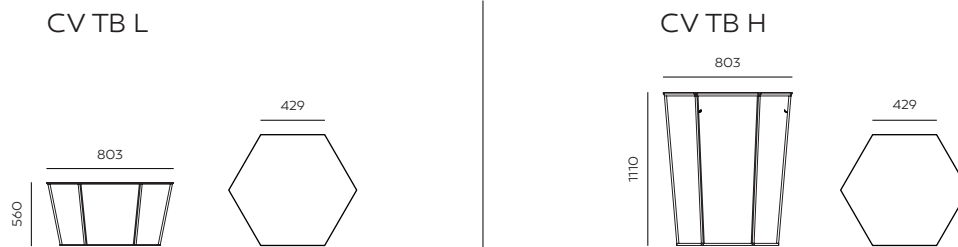

CAVE | WYPOSAŻENIE PRODUKTU

WYPOSAŻENIE DODATKOWE



3 haczyki na torbę w standardzie pod blatem stołu wysokiego.

CV WORK WALL

TABLICA

Tablica magnetyczna, suchościerna. Z półką na pisaki/gąbkę. Uchwyt z tyłu ułatwia przemieszczanie ścianki.

PŁOZY

Płazy malowane proszkowo według próbnika Bejot. Kółka z blokadą.

KÓŁKA

Z hamulcem. Średnica 40mm.

PANEL WZMACNIAJĄCY

(Umieszczony pod tapicerką) umożliwiający zamontowanie uchwyty na telewizor.



CVWW



CVWW

CAVE | WYMIARY

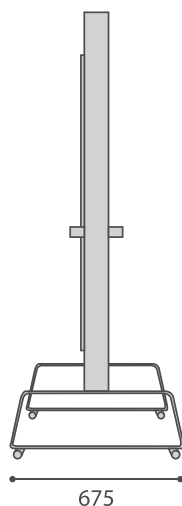
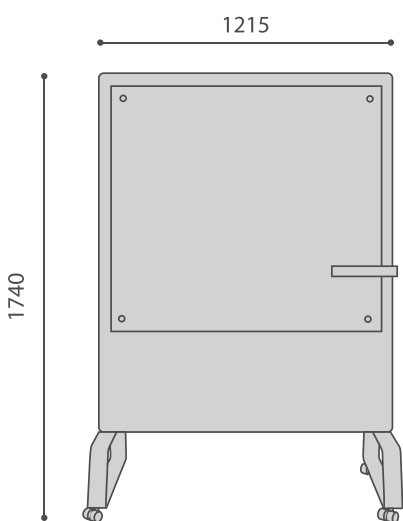

CV WW można zastosować jako element zamykający układ modułowy kolekcji CAVE.